



MAVILA
Moviendo al Perú



M-150 GL

M-150 XL

MANUAL DE PROPIETARIO

Manual de Propietario MOTOTAXI M-150 GL / M-150 XL

ÍNDICE

- | | | | |
|----------|---|-----------|--|
| 1 | Un mensaje importante | 10 | Asentamiento adecuado del motor |
| 2 | Preste atención a los temas importantes | 11 | Filtro de aire |
| 3 | Identificación del mototaxi | 12 | Bujía |
| 4 | Puesto de conducción | 13 | Batería |
| 5 | Lado derecho e izquierdo | 14 | Reemplazo de fusible |
| 6 | Lado posterior | 15 | Neumáticos |
| 7 | Tablero de instrumentos | 16 | Interruptor de arranque y bloqueo |
| 8 | Aceite de motor | 17 | Tanque de combustible / Válvula de combustible |
| 9 | Cambio de aceite | 18 | Manubrio derecho |

Manual de Propietario MOTOTAXI M-150 GL / M-150 XL

ÍNDICE

19 Botón de luz delantera

20 Manubrio izquierdo

21 Parrilla de carga

22 Encendido del motor / Choke

23 Apagar el motor

24 Pedal de arranque

25 Bloquear / Desbloquear dirección

26 Ajuste del acelerador

27 Ajuste del embrague

29 Ajuste palanca de freno delantero

30 Ajuste del pedal de freno posterior

31 Desgaste del freno delantero y posterior

32 Sistema de freno posterior

33 Cadena de transmisión

34 Cambios

36 Lavado

38 Cuidado de Pintura / Cuidado del asiento

39 Seguridad en la conducción

Manual de Propietario MOTOTAXI M-150 GL / M-150 XL

ÍNDICE

42 Almacenamiento

43 Manual y kit de herramientas

44 Características de la motocicleta

46 Mantenimiento

47 Plan de mantenimiento / Tabla 1

48 Plan de mantenimiento / Tabla 2

49 Plan de mantenimiento / Tabla 3

50 Repuestos

51 Garantía

52 Certificado de garantía

53 Términos y condiciones de la garantía

Manual de Propietario MOTOTAXI M-150 GL / M-150 XL

UN MENSAJE IMPORTANTE

Te agradecemos el haber escogido un MOTOTAXI MAVILA y aprovechamos esta oportunidad para darte la más cordial bienvenida a nuestro selecto grupo de clientes.

Este manual de Garantía y Propietario contiene información importante acerca del manejo de tu mototaxi; además de consejos para su cuidado e información importante para tu seguridad. Te recomendamos leer cuidadosamente estas instrucciones antes de empezar a utilizar el mototaxi, el correcto uso y un mantenimiento adecuado podrán brindarte un manejo confiable y seguro, así como un óptimo rendimiento y larga duración.

El presente manual es un componente más de tu mototaxi, conserva siempre este manual, ya que contiene información importante sobre la garantía y el cuidado de tu vehículo, en caso de venderlo, favor entrégalo al nuevo propietario.

Si necesitas información adicional sobre tu vehículo acércate a tu distribuidor autorizado MAVILA o a nuestros Servicios Técnicos Autorizados (STA).

Toda información descrita en este manual ha sido actualizada de acuerdo al último modelo vigente al momento de aprobarse la impresión. Mavila se reserva el derecho a cambiar las especificaciones sin previo aviso.

MAVILA 100% PERUANOS

Preste atención a los temas importantes

Siga y adopte los siguientes procedimientos de manejo y mantenimiento seguros, cuando vea los siguientes símbolos de advertencia:

 **Peligro:** Este símbolo indica que existe la posibilidad de que puede provocar lesiones, muerte o posibles daños.

 **Advertencia:** Este símbolo indica que existe la posibilidad de que se produzcan daños en el mototaxi.

 **Precaución:** Este símbolo indica los elementos esenciales de conducción que son más eficientes y convenientes.

 **Peligro**

Este mototaxi se adapta al conductor con el certificado correspondiente de homologación sólo bajo una conducción razonable y cuidadosa. Preste atención a los siguientes puntos:

- No se permite reparar el mototaxi por el propio usuario.
- Cumpla las leyes y normativas locales.
- Cualquier modificación en el dispositivo o en las piezas eléctricas de este mototaxi puede influir en la emisión de ruidos y el rendimiento.

Manual de Propietario MOTOTAXI M-150 GL / M-150 XL

Identificación del mototaxi

Números de serie:



VIN



Numero de Motor

Puesto de Conducción

1. Mando derecho.
2. Tablero de instrumentos.
3. Puerto USB.
4. Mando izquierdo.
5. Tapa de tanque de combustible.
6. Interruptor de arranque.

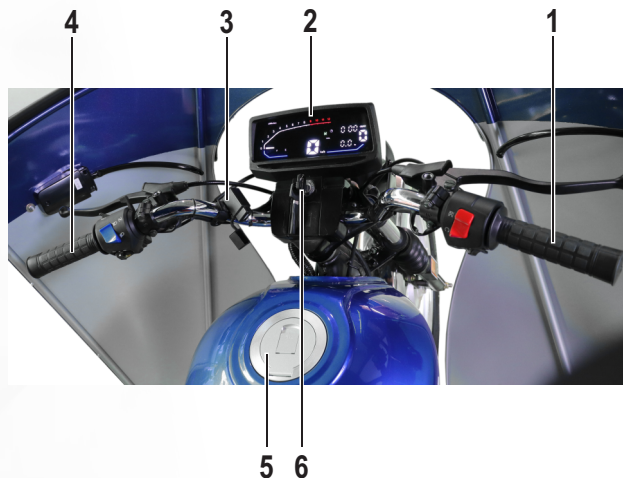

Manual de Propietario MOTOTAXI M-150 GL / M-150 XL

Lado derecho

1. Asiento de conductor.
2. Freno posterior de tambor.
3. Llanta posterior.
4. Cabina de pasajeros.
5. Pedal de arranque.
6. Pedal de Freno posterior.
7. Llanta delantera.
8. Freno delantero de tambor.
9. Telescópicas.
10. Parabrisas.

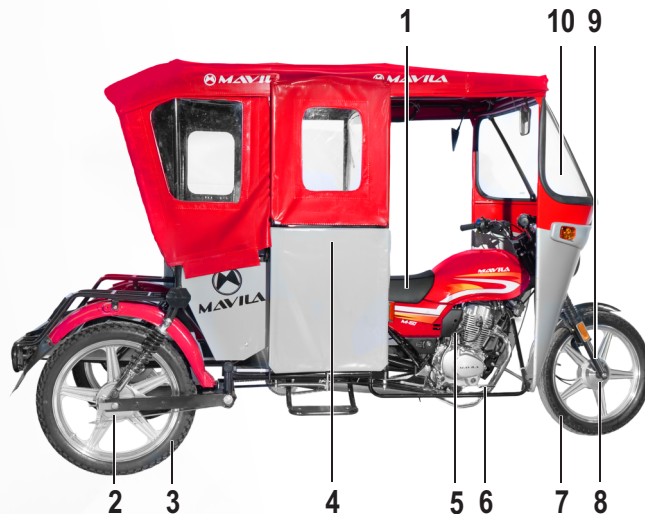

Lado izquierdo

11. Pedal de Cambios.



Manual de Propietario MOTOTAXI M-150 GL / M-150 XL

Lado posterior

1. Faro y direccionales.
2. Parrilla de carga.
3. Amortiguador.



TABLERO DE INSTRUMENTOS

1. Indicador de Luz direccional derecha.
2. Reloj.
3. Indicador de neutro.
4. Indicador de luz de estacionamiento.
5. Indicador de luz alta.
6. Indicador de Luz direccional izquierda.
7. Tacómetro.
8. Indicador de nivel de combustible.
9. Velocímetro.
10. Odómetro.
11. Indicador de cambio de marchas.
12. Interruptor de arranque y bloqueo.

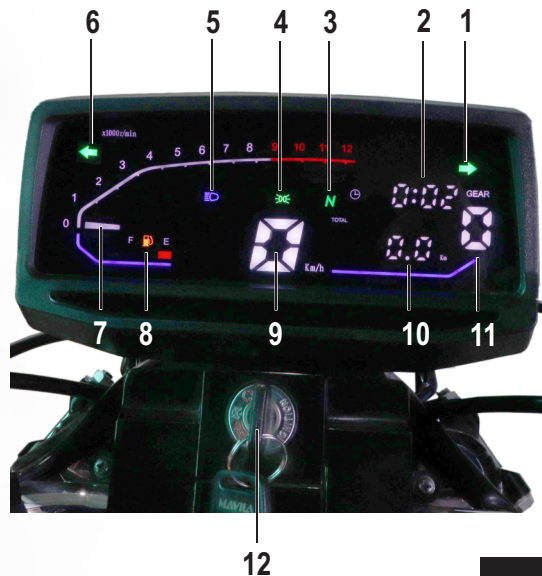

ACEITE DE MOTOR

VERIFICA EL NIVEL DE ACEITE (4 TIEMPOS) DIARIAMENTE

1. Para verificar el nivel de aceite, estaciona tu mototaxi en una superficie plana para realizar una medición correcta.
2. Luego retira el tapón medidor de aceite (A), límpialo e introdúcelo sin enroscarlo de nuevo en el orificio, verifica la ubicación del nivel de aceite entre las marcas de nivel máximo y mínimo. También puedes verificar el nivel de aceite utilizando el visor (B) donde “L” es nivel mínimo y “H” es nivel máximo de aceite.

El nivel de aceite se debe verificar con el mototaxi totalmente frío. Realiza los cambios de aceite según la tabla de mantenimiento periódico.

ACEITE RECOMENDADO: SAE 20W50 SE Multigrado / Cantidad: 1 Lt.

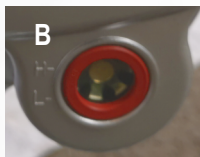

El funcionamiento del motor sin suficiente presión de aceite podría ser causa de que éste sufriese serias averías.

RECOMENDACIONES PARA EL CAMBIO DE ACEITE

1. Coloca el mototaxi en una superficie plana utilizando el parador central.
2. Quita el tapón medidor de aceite.
4. Quita el tapón de drenado, ubicado debajo del motor (A).
5. Drena el aceite, por 5 minutos en un recipiente.
6. Coloca el tapón de drenado.
7. Verter el aceite nuevo.
8. Coloca nuevamente el tapón medidor.
9. Enciende el motor de 1 a 3 minutos.
10. Apagar el motor.
11. Verificar si el nivel de aceite es el correcto.

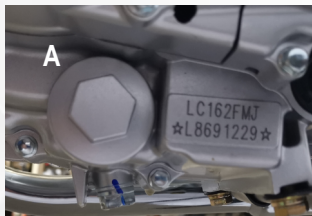

Precaución

Cuando utilices tu mototaxi bajo condiciones de mucho polvo debes cambiar el aceite en intervalos más cortos.

ASENTAMIENTO ADECUADO DEL MOTOR

Los primeros 1,000 km de recorrido de tu mototaxi se denomina período de asentamiento.

Durante este período se deben seguir las siguientes recomendaciones:

1. Evitar llevar pasajeros o carga.
2. Evitar subir pendientes que sean mayores a 12 grados de inclinación.
3. Acelerar suavemente y no dar más de 1/2 vuelta al manubrio del acelerador.
4. No recorrer distancias continuas de más de 50 km.
5. Calentar el motor entre 1 y 3 minutos.
6. No sobrepasar una velocidad de 50 km/h. o 5,500 rpm.
7. Revisar frecuentemente que el nivel de aceite del motor sea el correcto.
8. El asentado debe efectuarse en lugares planos y con poca presencia de polvo.

FILTRO DE AIRE

El filtro tiene la función de capturar todas las impurezas que existen en el aire para alargar la vida útil del motor, por lo que se debe siempre limpiar o cambiar si es necesario, se encuentra debajo de la cubierta lateral derecha.

Para limpiarlo o cambiarlo debes:

1. Retirar el cubierta lateral derecha .
2. Quitar los tornillos de la tapa del filtro (A).
3. Retirar el filtro de aire (B).
4. Limpiarlo con aire a presión o remplazarlo por uno nuevo si es necesario .
5. Colocar el filtro de aire.
6. Colocar la tapa del filtro.



El filtro de aire no se debe instalar roto, ya que permite el paso de polvo al motor reduciendo su vida útil en forma drástica.



BUJÍA

Para un buen funcionamiento de tu mototaxi, la bujía debe de estar limpia y en buenas condiciones.

Para limpiar la bujía debes:

1. Apagar el mototaxi.
2. Localiza el cable de la bujía al lado derecho del motor.
3. Desconecta el capuchón de la bujía. (A)
4. Limpia cualquier suciedad que exista alrededor de la base de la bujía.
5. Retira la bujía, con un dado de la medida correcta, girando en el sentido contrario a las manecillas del reloj.
6. Limpia la bujía de sedimentos de carbón y de aceite.
7. Cambiela si es necesario.

Bujía recomendada: NGK - D8RTC

CALIBRACIÓN DE LOS ELECTRODOS

Verifica la calibración de los electrodos de la bujía la cual debe de ser de 0.6 a 0.7 mm. (A)



BATERÍA

Para el buen funcionamiento del sistema eléctrico es necesario limpiar los bornes de la batería de sedimentaciones.

Para esto debes:

1. Colocar el mototaxi en forma horizontal.
2. Quitar cubierta lateral izquierda.
3. Retirar primero el terminal negativo y luego el positivo.
4. Limpiar los bornes y terminales de la batería de sedimentaciones, engrasar.
5. Colocar primero el terminal positivo, después el terminal negativo.

NOTA: Para un buen funcionamiento de la batería no instales accesorios eléctricos a tu motocicleta. Al retirar la batería, primero desmonta el polo negativo (-) y luego el polo positivo (+). Al instalar la batería primero monta el polo positivo (+) y luego el polo negativo (-). Evita que el polo positivo (+) tenga contacto con las partes metálicas del mototaxi.



Precaución

Cuando tu mototaxi vaya a permanecer mucho tiempo sin uso, es recomendable desconectar la batería.



REEMPLAZO DEL FUSIBLE

Una de las causas por las que el sistema eléctrico no funciona se debe a que el fusible se encuentra quemado.

En el portafusibles de tu motocicleta se encuentra un fusible de repuesto (A).

Para cambiarlo debes:

1. Poner el interruptor de arranque en posición "OFF".
2. Localizar el porta fusible en un costado de la batería.
3. Quitar el fusible.
4. Sustituir el fusible quemado por el de repuesto.
5. Colocar el porta fusible en su lugar.
6. Revisar el funcionamiento del sistema eléctrico.
7. Comprar un nuevo fusible de repuesto.

Tipo de Fusible: 10 A

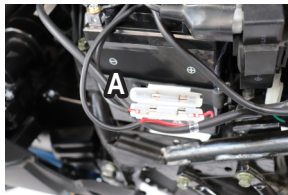

Precaución

Un fusible incorrecto puede ocasionar daños a la red eléctrica.

NEUMÁTICOS

Las llantas que vienen de fábrica están diseñadas de acuerdo a la capacidad de desempeño de tu mototaxi, proporcionando la mejor combinación de manejo, frenado, durabilidad y comodidad.

Para que tu motocicleta funcione correctamente las llantas deben:

- Ser del tipo y tamaño correcto.
- Estar en buenas condiciones.
- Tener un perfil adecuado.
- Tener la presión adecuada.

La presión de las llantas debe ser:

Llanta delantera sin carga: 25.50 Lbs/Pulg²

Llanta posterior sin carga: 29.50 Lbs/Pulg²

Llanta delantera con carga: 25.50 Lbs/Pulg²

Llanta posterior con carga: 33.00 Lbs/Pulg²

NOTA: La presión de las llantas debe medirse sólo cuando están frías.



Usar llantas muy desgastadas o con una presión inadecuada puede ser causa de accidentes. La instalación de llantas inadecuadas en tu motocicleta puede afectar el manejo y la estabilidad.

INTERRUPTOR DE ARRANQUE Y BLOQUEO

El interruptor de arranque y bloqueo tiene 3 funciones:

- ⊗ **Apagar el mototaxi:** Cuando la llave se encuentra en esta posición, se desconectan todos los circuitos y se apaga el motor. La llave se puede retirar del interruptor.
- **Encender el mototaxi:** Cuando la llave se encuentra en esta posición se conectan todos los circuitos y la motocicleta se puede encender. La llave no se puede retirar del interruptor.
- 🔒 **Bloquear la dirección:** Cuando la llave se encuentra en esta posición el sistema bloquea la dirección por medio del interruptor de arranque y bloqueo. La llave se puede retirar del interruptor



TANQUE DE COMBUSTIBLE

Para agregar gasolina debes:

1. Apagar el motor.
2. Abrir la tapa del tanque, girando la llave (A).
3. Agregar gasolina sin sobrepasar la marca que se encuentra en el interior del cuello del tanque.
4. Cerrar la tapa del tanque, girando la llave.
5. Girar la válvula de combustible a la posición .

Combustible recomendado: Gasolina Regular.



VÁLVULA DE COMBUSTIBLE

La válvula de combustible tiene tres posiciones:

1. ON: Permitir el paso de gasolina.
La gasolina fluye desde el tanque principal al carburador.
2. OFF: Bloquea el paso de gasolina.
Posición cuando la mototaxi se encuentra estacionado por largos períodos de tiempo.
3. RES: Permite el paso de la reserva.

Utiliza la gasolina de reserva después de que la gasolina del tanque principal se termine. Acude de inmediato a cargar gasolina.

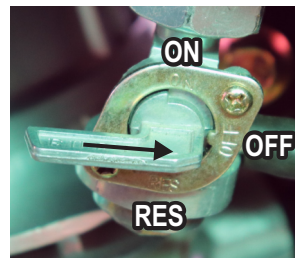

MANUBRIO DERECHO



En el manubrio derecho se ubican los siguientes controles:

1. Manija del freno delantero.
2. Acelerador.
3. Interruptor de corriente:
 - ⊗ Anula el sistema eléctrico, la motocicleta no prende.
 - Antes de prender la motocicleta asegúrese que esté en esta posición.
4. Botón de luz delantera.
5. Interruptor de arranque eléctrico: Permite encender el motor.



BOTÓN DE LUZ DELANTERA

El botón de luz delantera tiene 3 posiciones:

-  1. Cuartos: Cuando el botón se encuentra en esta posición la luz posterior y el tablero de instrumentos se encienden en el momento en que el interruptor de arranque y bloqueo está en “ON”.
-  2. Luz principal: Cuando el botón se encuentra en esta posición la luz del faro principal se enciende en el momento en que el interruptor de arranque y bloqueo está en “ON”.
-  3. Iluminación apagada: Cuando el botón se encuentra en esta posición los cuartos y la luz principal se apagan.



MANUBRIO IZQUIERDO

En el manubrio izquierdo se ubican los siguientes controles:

1. Choke.
2. Manija de Embrague.
3. Interruptor de Luces.
3. Botón de claxón.
4. Botón de cambio de luz: Luz alta y luz baja.
5. Botón de direccionales: Cuando mueves el botón de direccionales las luces direccionales delantera y posterior del lado izquierdo o derecho encienden de forma intermitente, el botón regresa automáticamente a la posición central.
Oprima el botón para apagar.
6. Claxón.

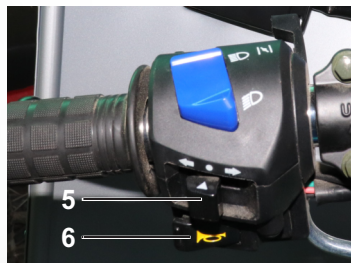
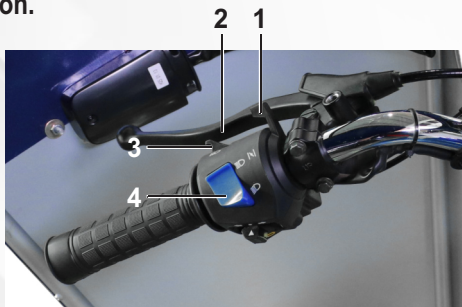

PARRILLA DE CARGA

El mototaxi cuenta con una parrilla de carga la cual está diseñada para poder transportar objetos con facilidad. La parrilla tiene una capacidad de carga de 50 kg.

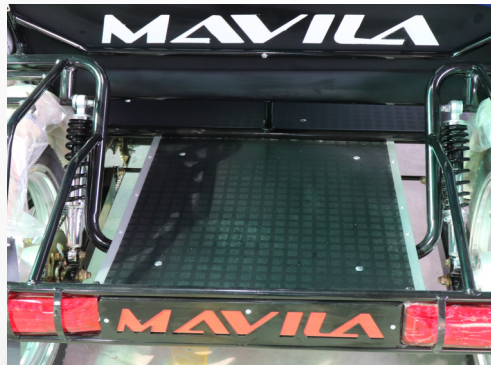

Manual de Propietario MOTOTAXI M-150 GL / M-150 XL

ENCENDIDO DEL MOTOR / CHOKE

Para encender el motor debes:

1. Introducir la llave en el interruptor de arranque, girar la llave a la posición "ON".
2. Asegurate que esté el mototaxi en Neutro y el interruptor de corriente en \odot .
3. Poner la válvula de combustible en posición. \square
4. Si el motor esta frío, coloca el choke hacia abajo.(A)
5. Gira el acelerador de 1/8 a 1/4.
6. Encienda el motor presionando el botón de arranque.(B)
7. Acelere un poco más para calentar el motor.
8. Regresa el choke en posición inicial.

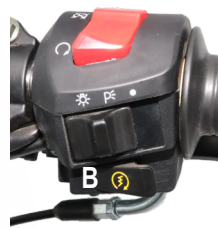

APAGAR EL MOTOR

Para apagar el motor debes:

1. Dejar de acelerar y frenar.
2. Verificar que el pedal de cambio de velocidades esté en neutro.
3. Girar el interruptor de arranque en posición de apagado. (A)
4. Retirar la llave.



Precaución

No dejar el motor funcionando por más de 3 minutos a máxima aceleración ya que puede haber sobre calentamiento, recuerda que el sistema de enfriamiento es por circulación de aire.

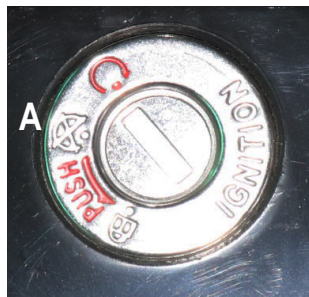

PEDAL DE ARRANQUE

Para apagar el motor debes:

El pedal de arranque es el dispositivo mecánico que te permite encender el mototaxi sin utilizar el interruptor de arranque eléctrico.

ENCENDER EL MOTOR CON EL PEDAL DE ARRANQUE

Para encender el motor debes:

1. Introducir la llave en el interruptor de arranque, girar la llave a la posición ON (A).
2. Verificar que el pedal de velocidades esté en neutro.
3. Colocar la palanca del choke hacia abajo.
Solo si el motor se encuentra frío.
4. Oprimir el pedal de arranque fuertemente (B).
5. Acelerar suavemente y no dar más de 1/2 vuelta al puño del acelerador, una vez que el motor enciende.
6. Esperar alrededor de 1 a 3 minutos para utilizar el mototaxi, si has usado el choke.
7. Colocar la palanca del choke en su posición inicial.

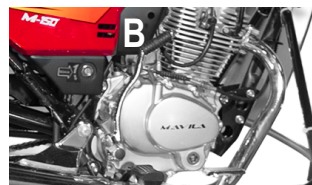

BLOQUEAR LA DIRECCIÓN

Para bloquear la dirección debes:

1. Apagar el motor.
2. Girar el manubrio a la izquierda.
3. Oprimir la llave y girarla a la posición "LOCK". (A)
4. Retirar la llave del interruptor de arranque y bloqueo.

DESBLOQUEAR LA DIRECCIÓN

1. Colocar la llave en el interruptor de arranque y bloqueo.
2. Oprimir la llave y girarla a la posición "OFF". (B)
3. Retirar la llave del interruptor de arranque y bloqueo.

NOTA:

Si se te dificulta girar la llave para desbloquear, mueve el manubrio e intenta girar la llave nuevamente.

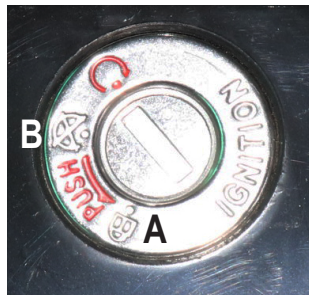

AJUSTE DEL ACELERADOR

Para un buen funcionamiento del acelerador es necesario revisar que el juego libre del manubrio del acelerador esté dentro de la especificación de 2-6 mm (A).

Si no está dentro de la especificación debes:

1. Ubicar la tuerca y la contratuerca de ajuste del acelerador. (B)
2. Sujetar la tuerca con llave de 8 mm y aflojar la contratuerca con llave de 10 mm.
3. Dar vuelta a la tuerca de ajuste para ponerla dentro de especificación.
4. Revisar que el juego libre del acelerador esté dentro de la especificación, además de que la rotación sea suave desde la posición de cerrado hasta la posición de abierto.
5. Sujetar la tuerca con llave de 8 mm y ajustar la contratuerca con llave de 10 mm.



 **Advertencia**

Si no realiza la inspección antes de conducir, podrían causarse graves heridas personales o averías en el vehículo.

AJUSTE MANIJA DE EMBRAGUE

Para un buen funcionamiento del embrague es necesario revisar que el juego libre del extremo de la manija del embrague esté entre 10-20 mm.

Para ajustar la manija del embrague debes:

1. Ubicar la tuerca y el tornillo templador de ajuste de la manija del embrague.(A)
2. Aflojar el tornillo templador con la mano.
3. Girar la tuerca a la izquierda para reducir la carrera libre y a la derecha para aumentarla. La carrera libre del extremo de la manija del embrague debe estar entre los 10-20 mm. (B)
4. Ajustar el tornillo templador con la mano.



AJUSTE MANIJA DE EMBRAGUE

Si la manija del embrague necesita mayor ajuste:

5. Utilizar la tuerca y el tornillo templador del embrague ubicadas en la parte derecha del motor.
6. Aflojar el tornillo templador, ubicado en la parte superior del motor, utilizando 2 llaves de 14 mm.
7. Girar la tuerca, ubicada en la parte superior del motor, a la izquierda para reducir el juego libre y la derecha para aumentarlo, considerando la especificación arriba mencionada.
8. Ajustar el tornillo templador, ubicado en la parte superior del motor, utilizando 2 llaves de 14 mm.
9. Encender el motor para verificar que la manija del embrague funcione correctamente. El motor debe responder adecuadamente y no perder potencia.



AJUSTE PALANCA DE FRENOS DELANTERO

Para un buen funcionamiento del freno es necesario revisar que el juego libre del extremo de la manija del freno esté entre 10-20 mm.

Para ajustar la manija del freno debes:

1. Ubicar la tuerca y el tornillo templador de ajuste de la manija del freno.(A)
2. Aflojar el tornillo templador con la mano.
3. Girar la tuerca a la izquierda para reducir la carrera libre y a la derecha para aumentarla. La carrera libre del extremo de la manija del freno debe estar entre los 10-20 mm. (B)
4. Ajustar el tornillo templador con la mano.



Advertencia

Si no realiza la inspección antes de conducir, podrían causarse graves heridas personales o averías en el

AJUSTE DEL PEDAL FRENO POSTERIOR

Para un buen funcionamiento del freno es necesario revisar que el juego libre del pedal esté entre 20- 0 mm. Para ajustar el pedal debes:

1. Ubicar la tuerca y el tornillo templador de ajuste.(A)
2. Aflojar el tornillo templador con la mano.
3. Girar la tuerca a la izquierda para reducir la carrera libre y a la derecha para aumentarla. (B)
4. Ajustar el tornillo templador con la mano.
5. Asegurate de regular ambas ruedas.

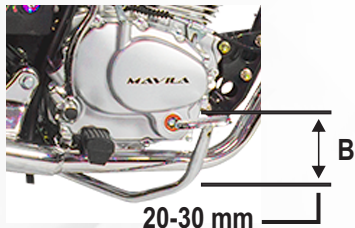
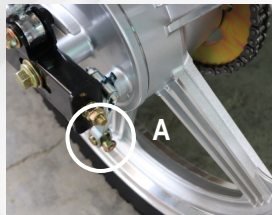

 **Advertencia**

Si no realiza la inspección antes de conducir, podrían causarse graves heridas personales o averías en el vehículo.

DESGASTE DEL FRENO DELANTERO Y POSTERIOR

El mototaxi cuenta con freno de tambor en la llanta delantera y posteriores.

Para el buen funcionamiento del freno es necesario que revise el desgaste de las zapatas de la siguiente forma:

1. Oprimir el freno trasero.
2. Verificar que el indicador de desgaste (A) no alcance la línea de desgaste (B).

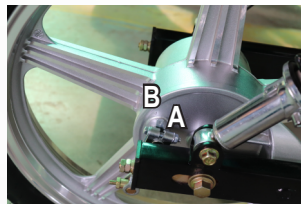
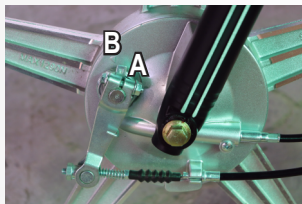

 **Advertencia**

Si no realiza la inspección antes de conducir, podrían causarse graves heridas personales o averías en el vehículo.

SISTEMA DE FRENO POSTERIOR

1. Pedal de Freno.
2. Pasador.
3. Varilla delantera del freno posterior.
4. Soporte frontal del eje separador del freno.
5. Eje de freno posterior.
6. Varilla posterior del freno.
7. Tornillo de ajuste.
8. Resorte templador.
9. Zapatas de freno posterior.

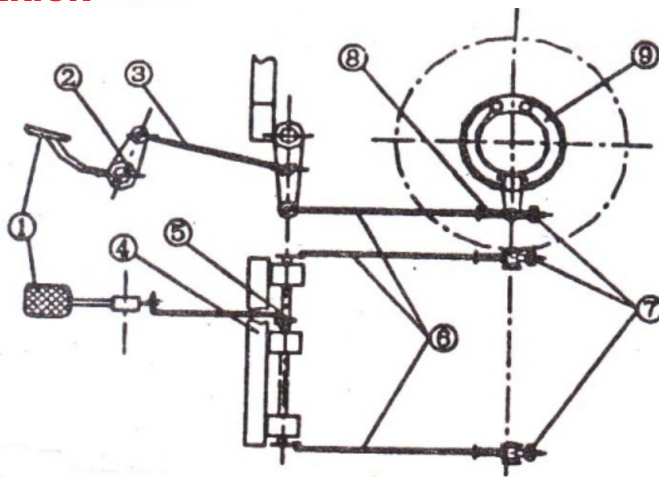

CADENA DE TRANSMISIÓN

La vida útil de la cadena de transmisión depende de un ajuste y lubricación adecuada.

Para ajustar la cadena de transmisión debes:

1. Mover la cadena con la mano hacia arriba y hacia abajo para revisar que su holgura esté entre 10 y 20 mm. (A)
2. Si la cadena necesita ajuste debes acudir al servicio técnico autorizado.

Para lubricar la cadena de transmisión debes:

1. Usar lubricante especial para cadena.
2. Verter en cada unión de los eslabones de la cadena el lubricante de tal forma que penetre en cada uno de los pasadores, bujes y rodillos.



Precaución

Una holgura excesiva o ajuste excesivo de la cadena de transmisión puede causar su desgaste y/o su ruptura dañando al motor.

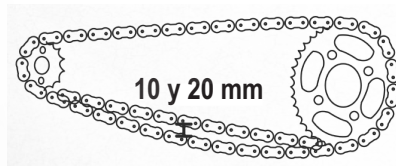

Nota: En condiciones de uso continuo o cuando el mototaxi es conducido en lugares con mucho polvo o fangosos debes lubricar y ajustar la cadena con mayor frecuencia.

CAMBIOS

El pedal de cambio de velocidades se encuentra ubicado en el lado izquierdo del mototaxi.

Para hacer el cambio de velocidades debes:

1. Encender el motor.
2. Oprimir la manija del embrague.
3. Realizar la primera velocidad oprimiendo el pedal de cambio de velocidades.
4. Soltar lentamente la manija del embrague al mismo tiempo que giras el acelerador.

Cuando el mototaxi alcanza una velocidad moderada y las rpm están entre 5,000 y 6,000 debes hacer el siguiente cambio.

Para los siguientes cambios de velocidades debes:

1. Oprimir la manija del embrague.
2. Realizar la segunda velocidad subiendo el pedal de cambio de velocidades.
3. Soltar lentamente la manija del embrague al mismo tiempo que giras el acelerador lentamente.
4. Seguir el mismo proceso para meter el siguiente cambio de velocidad.

CAMBIOS

Para regresar a una velocidad inferior debes:

1. Dejar de acelerar.
2. Oprimir la manija del embrague.
3. Realizar una velocidad inferior a la que se va manejando oprimir el pedal de cambio de velocidades.
4. Soltar lentamente la manija del embrague.



Precaución

No mantengas completamente o parcialmente oprimida la manija del embrague durante la conducción.

Para hacer un buen cambio de velocidades no debes:

- Soltar bruscamente la manija del embrague.
- Acelerar bruscamente.
- Forzar el motor entre los cambios de velocidad.



Advertencia

No introducir un cambio de velocidad inferior sin antes reducir la velocidad. El motor se puede forzar además de que las llantas posteriores pierdan tracción trayendo como consecuencia la pérdida de control del mototaxi además de que se ocasionan daños irreversibles al mototaxi.

LAVADO

La mejor protección contra las influencias del medio ambiente, es lavar con frecuencia tu mototaxi. La frecuencia depende, entre otros factores del uso que le des, de la estación del año, de las condiciones atmosféricas y del medio ambiente.

Mientras más tiempo permanezcan sobre el mototaxi, los excrementos de aves, restos de insectos, resinas de árboles, polvo, partículas de hollín y otras sedimentaciones de índole agresiva, más persistentes serán sus efectos destructivos.

Para lavar tu mototaxi debes:

1. Enjuagar con agua fría para remover la suciedad.
2. Lavar con un paño suave, solución jabonosa y agua fría.
3. Frotar las áreas sucias.
4. Enjuagar con abundante agua limpia.
5. Secar con un paño suave y seco.
6. Encender el motor y dejarlo funcionar de 1 a 3 minutos.

Manual de Propietario MOTOTAXI M-150 GL / M-150 XL

Nota: Evitar el uso de productos de limpieza que no hayan sido diseñados para superficies de mototaxis, ya que pueden contener detergentes o solventes químicos que dañen el metal, la pintura o el plástico. Evitar el uso de agua a alta presión ya que puede dañar partes de la motocicleta. Si utilizas lavado con agua a presión se recomienda no aplicarlo a las siguientes partes: interruptor de arranque, debajo del asiento, salida del escape, tablero y/o controles, carburador, partes eléctricas y sus conectores.



CUIDADO DE LA PINTURA

Una buena aplicación de productos de mantenimiento protege ampliamente la pintura contra las influencias del medio ambiente e incluso contra otros factores de efectos mecánicos ligeros. La pintura puede ser tratada con cera líquida una semana después de haber sido entregado el mototaxi. Se recomienda, por lo menos, dar a la pintura una capa de cera líquida dos veces al año.

CUIDADO DEL ASIENTO

Las piezas exteriores de material sintético, como el asiento, se limpian con un lavado normal. Si esto no es suficiente, puedes usar productos especiales de limpieza y mantenimiento para material sintético y cuero artificial que no contengan solventes.

- Limpieza normal: Limpia las superficies de material sintético sucias con trapo de algodón o de lana ligeramente húmedo.
- Suciedad incrustada: Limpia la suciedad incrustada con un trapo húmedo en una solución ligera de jabón suave (2 cucharadas de jabón neutro con un litro de agua). Al hacerlo, asegúrate de que el material sintético no se empape en ningún sitio y que el agua no se filtre por las costuras. Seca con un trapo suave y seco.
- Limpieza de manchas: Retira manchas recientes de producto como café, té, jugos, chocolate, etc. con un paño absorbente o papel toalla. Utiliza un aerosol para disolver grasas para las manchas de grasa secas. Quita las manchas de bolígrafo, esmalte para uñas, aerosoles, betún, etc. con un quitamanchas especial para material sintético.

SEGURIDAD EN LA CONDUCCIÓN

Equipo de Protección

Para tu protección, al momento de conducir tu mototaxi debes utilizar el siguiente equipo:

- Lentes o mica de protección.
- Guantes.
- Ropa ajustada, cómoda y brillante.



Atención:

El vestirse con ropa floja puede ocasionar graves daños al conductor y al mototaxi, ya que se puede enganchar en el manubrio, en el pedal de arranque, o en las llantas. La temperatura del escape de la mototaxi es elevada, para evitar quemaduras, se te recomienda utilizar botas o pantalones.

Pasajeros o carga

El mototaxi está diseñado para transportar al conductor y a dos pasajeros con un límite de carga de 200 kg. El exceder este límite afecta su estabilidad y puede ser causa de accidentes y daños al mototaxi.

Para prevenir accidentes evita cargar:

- Objetos voluminosos o pesados.
- Objetos que obstruyan la visibilidad del conductor.

Condiciones del Camino

Tu mototaxi está diseñada para rodar en caminos pavimentados. Considera que en un camino cualquier cosa puede ser un obstáculo, por lo que siempre debes conducir con precaución y reducir la velocidad lo suficiente cuando sea necesario.

Es recomendable que cuando en el camino te encuentres con:

- Charcos de agua, evita ingresar en ellos ya que puedes perder el control de la dirección o puedes caerte dependiendo de la velocidad de manejo.
- Arena, barro y ramas caídas, los evites o pases sobre ellos a baja velocidad ya que puedes perder la dirección o patinar en ellos. De ser posible detén la motocicleta y camina.
- Rompemuelles, reduce la velocidad y cruza en ángulo recto.
- Grava y baches, maneja lentamente vigilando las condiciones del camino y con la cintura ligeramente levantada para equilibrar el mototaxi.

Días Lluviosos

El conducir en un día lluvioso puede ser peligroso por lo que te recomendamos:

- Reducir la velocidad más que en un día despejado, ya que la lluvia impide ver los obstáculos y determinar las condiciones del camino.
- Mantener una distancia prudente con el vehículo delantero.
- No tomar las curvas a la misma velocidad que en un día despejado ya que puedes patinar, caerte o salirte del camino.

Modificación del Diseño

El modificar o cambiar piezas no originales a tu mototaxi, no sólo afecta la seguridad del mototaxi o de sus ocupantes, también ocasiona la pérdida de la garantía.

Conducción y Alcohol

Utilizar tu mototaxi bajo los efectos del alcohol, es una de las causas más frecuentes de accidentes. La habilidad para conducir se ve disminuida cuando el nivel de alcohol en la sangre este por encima del nivel máximo permitido por la ley, debido a que tus reflejos y tu capacidad de decisión son tardíos. Si has bebido, no manejes tu mototaxi, llama un taxi o utiliza un medio de transporte público.

Postura para el Manejo

El conducir tu mototaxi en una postura correcta te ayuda a que puedas utilizar los controles fácilmente y a protegerte de posibles accidentes. Ten en cuenta los siguientes puntos para adquirir una postura correcta:

- No mirar hacia los pies o manos ni hacia un solo punto. Mantener un campo de visión amplio mirando hacia todos lados por igual.
- Sujetar firmemente el centro de los mandos con ambos pulgares hacia abajo.
- Apuntar las rodillas ligeramente hacia dentro y no hacia fuera.
- Doblar los codos ligeramente hacia dentro y relajarlos para que éstos funcionen como resortes cuando el manubrio reciba algún golpe.
- Poner los pies paralelos al mototaxi.

ALMACENAMIENTO

El almacenamiento por períodos largos de tiempo requiere de ciertos cuidados para evitar daños al mototaxi.

Antes de almacenar debes:

1. Drenar el aceite del motor.
2. Drenar la gasolina del carburador y del tanque.
3. Colocar el interruptor de arranque y bloqueo en posición OFF .
4. Quitar la batería y colocarla en un lugar fresco y ventilado. Evitar hacer contacto con el piso.
5. Limpiar totalmente el mototaxi.
6. Quitar la bujía. Ver Tabla de torques.
7. Poner de 15 a 20 ml de aceite para mototaxis en el espacio de la bujía.
8. Poner la bujía.
9. Guardar el mototaxi en un lugar fresco y seco. No exponerla al sol.
10. Colocar una cubierta protectora al mototaxi.

Volver a Usar:

1. Limpiar el mototaxi.
2. Colocar aceite para motocicletas al motor.
3. Colocar la batería del mototaxi. Si no la usaste por mas de 2 meses, cargala.
4. Agregar gasolina.
5. Verificar la presión de las llantas.

Manual de Propietario MOTOTAXI M-150 GL / M-150 XL

MANUAL Y KIT DE HERRAMIENTAS

Se recomienda llevar siempre este manual y el kit de herramientas en la caja de almacenamiento debajo del asiento.



Características de la motocicleta

Motor	Monocilíndrico OHV, 4T
Cilindrada	149 cc
Relación de compresión	9.0:1
Potencia Máxima	11.4 hp @ 8500 rpm
Torque Máximo	10.5 N.m @ 7500 rpm
Tipo de carburador	Con bomba de aceleración
Batería	De gel
Sistema	EURO III
Refrigeración	Aire natural
Arranque	Eléctrico y a pedal
Encendido	CDI
Embrague	Multidisco en baño de aceite
Sistema de marchas	5 Velocidades
Transmisión final	Cadena
Sistema Eléctrico	12 V / 7 Ah
Suspensión delantera	Horquilla telescópica
Suspensión posterior	4 amortiguadores con resorte regulables

Manual de Propietario MOTOTAXI M-150 GL / M-150 XL

Freno delantero	Tambor
Frenos posteriores	Tambor
Neumático delantero	3.00 x 17
Neumáticos posteriores	3.00 x 17
Largo	2840 mm
Ancho	1280 mm
Altura	1700 mm
Distancia entre ejes	2300 mm
Distancia al suelo	260 mm
Altura del asiento	800 mm
Tipo de aro	Aleación de aluminio
Peso neto	240 Kg
Carga util	200 kg
Capacidad del tanque de gasolina	12 Lt
Tipo de Aceite	SAE 20W50 Multigrado
Capacidad de Aceite del motor	1 Lt
Max Velocidad (aprox.)	65 km/h

MANTENIMIENTO

- Preste atención a cada punto del mantenimiento periódico y confirme que sigue estrictamente este manual del propietario.
- El mantenimiento en su tabla representa el mínimo de veces solo en el caso de que su mototaxi funcione normalmente. En condiciones extremas los períodos de mantenimiento serán más frecuentes.
- En caso de que haya arena o barro en su viaje, es necesario un mantenimiento especial después de su viaje. Este mantenimiento que sugerimos debe realizarlo un Taller Autorizado MAVILA.
- Los materiales desechados producidos por el mantenimiento, como el aceite usado, se eliminarán de manera respetuosa con el medio ambiente, sin contaminarlo.
- Las piezas de recambio correctas son la clave para el mantenimiento. En caso de que no esté seguro sobre el origen o la calidad de las piezas de repuesto, le sugerimos que utilice componentes de serie MAVILA. Un mantenimiento incorrecto puede provocar accidentes en el futuro.

PLAN DE MANTENIMIENTO

Los detalles de cada mantenimiento periódico se muestran en la siguiente tabla. Los intervalos establecidos en kilómetros son para uso estándar. Cada comprobación y mantenimiento debe seguir la siguiente tabla.

Tabla de mantenimiento periódica (1/3)									
			Servicios por Kilometraje						
	Kilómetros de recorrido	Intervalo	300	1000	3000	5000	7000	9000	11000
Componentes del motor	Aceite de motor		C	C	C	C	C	C	C
	Filtro de aceite		R/L	R/L	R/L	R/L	R/L	R/L	R/L
	Bujía		R/A	R/A	R/A	C	R/A	R/A	C
	Regulación de balancines		R/A	R/A	R/A	R/A	R/A	R/A	R/A
	Operación de acelerador		R/A	R/A	R/A	R/A	R/A	R/A	R/A
	Comprobar si los tubos de gasolina están dañados o agrietados	Anual	R	R	R	R	R	R	R
	Filtro de gasolina		R/L	R/L	R/L	R/L	R/L	R/L	C

Manual de Propietario MOTOTAXI M-150 GL / M-150 XL

Tabla de mantenimiento periódica (2/3)

		Intervalo	Servicios por Kilometraje							
			300	1000	3000	5000	7000	9000	11000	
Motor	Filtro de aire		R/L	R/L	R/L	R/L	R/L	R/L	C	
	Operación de embrague		R/A	R/A	R/A	R/A	R/A	R/A	R/A	
	Carburador				R/L		R/L		R/L	
	Grifo de combustible				L		L		L	
Componentes a engrasar	Rodamiento de dirección		R/E		R/E	R/E	R/E	R/E	R/E	
	Manija de freno y embrague			R/E	R/E	R/E	R/E	R/E	R/E	
	Cable del odómetro			R/L/E	R/L/E		R/L/E		R/L/E	
	Sistema de arrastre			R/L/E	R/L/E	R/L/E	R/L/E	R/L/E	R/L/E	

Manual de Propietario MOTOTAXI M-150 GL / M-150 XL

Tabla de mantenimiento periódica (3/3)

		Intervalo	Servicios por Kilometraje						
Otros			300	1000	3000	5000	7000	9000	11000
	Freno delantero		R/L	R/L	R/L	R/L	R/L	R/L	R/L
	Freno posterior		R/L	R/L	R/L	R/L	R/L	R/L	R/L
	Aros delantero y posterior		R/A	R/A	R/A	R/A	R/A	R/A	R/A
	Neumáticos		R	R	R	R	R	R	R
	Batería	Anual		R	R	R	R	R	R
	Luz principal			R/A		R/A		R/A	
	Comprobar buen ajuste de todas las tuercas, pernos y tornillos	Anual	R/A	R/A	R/A	R/A	R/A	R/A	R/A

Muy importante: Debes efectuar un descarbonizado del motor cada 25000 km. de recorrido.

Leyenda: R: Revisar E:Engrasar A: Ajustar L: Limpiar C: Cambiar

REPUESTOS

Nuestros repuestos originales están hechos con los mismos materiales y patrones de calidad usados para construir nuestros mototaxis.

Ninguna pieza sale al mercado sin cumplir los requisitos exigidos por nuestros estándares y sin ser sometida a exhaustivas pruebas de campo, laboratorio y controles de calidad.

Por las razones anteriores, cuando debas realizar una reparación o sustitución de alguna pieza, adquiera “Repuestos originales” en los puntos de venta de repuestos MAVILA.

Si adquieres un producto más barato, de una marca diferente a la nuestra, no garantizamos su calidad, ni durabilidad, además, esto causará futuros problemas en tu mototaxi.





CERTIFICADO DE GARANTÍA

A través de su red de Servicios Técnicos Autorizados STA, **MAVILA** garantiza la calidad de este vehículo, en consecuencia, reparará o de ser necesario cambiará cualquier parte o pieza que presente defectos en su funcionamiento resultantes de fallas de fabricación o material que afecten el normal funcionamiento del vehículo. Dichos cambios no implica prolongación del tiempo de garantía, ni el cambio del vehículo

La garantía tendrá vigencia de 24 meses desde el momento que el vehículo **MAVILA haya sido entregada al propietario o hasta que tenga un recorrido de 20,000 kilómetros, se considerará lo que ocurra primero.**

Se deberá dar cumplimiento a todos los mantenimientos establecidos en el Manual del Propietario a los 300 km, 1,000 km, 3,000 km y de ahí cada 2,000 km.

El presente certificado mantendrá su vigencia de acuerdo a los términos y condiciones que a continuación se detallan.

TÉRMINOS Y CONDICIONES DE LA GARANTÍA

1. Todos los servicios se deben realizar en los Talleres de Mavila o Servicio Técnico Autorizado (STA), caso contrario se perderá la garantía.
2. El propietario deberá llevar su vehículo a nuestros talleres o STA, cuando cumpla los primeros 300 km, 1000 km y 3000 km de recorrido, a fin de que se efectúen los servicios de mantenimiento gratuitos (sólo mano de obra) y posteriormente cada 2000 km y/o los intervalos de mantenimiento indicados en el programa de mantenimiento para sus servicios regulares consignados en el Manual de Propietario disponible en www.mavila.pe. Este requisito es indispensable para mantener vigente la garantía.
3. Las reparaciones o cambios amparados por el certificado de garantía se harán sin cargo alguno para el propietario del vehículo.
4. La garantía no cubre los gastos, pérdidas de ingresos o lucro cesante ocasionados por la imposibilidad de uso del vehículo.
5. La garantía no cubre fallas del vehículo resultantes de: negligencia de quien lo opera, manejo incorrecto, la no observancia de lo establecido en el manual del propietario, uso del vehículo en competencias deportivas, accidentes, por modificaciones o instalaciones adicionales realizadas unilateralmente al diseño original por el propietario u operador, uso de repuestos no originales y robo o daños ocasionados al mismo.

TÉRMINOS Y CONDICIONES DE LA GARANTÍA

6. Las partes que están sujetas a desgaste por el uso tales como: amortiguadores, catalinas, cadena de arrastre, zapatas de freno, discos de embrague, batería, llantas, cámara, rayos de rueda, bujía, focos, filtros, fusibles, micas, etc. NO están cubiertos por la garantía.
7. La batería contará con una garantía de 3 meses o 3,000 kms, lo que suceda primero.
8. También se perderá la garantía cuando:
 - Se detecten alteraciones en el kilometraje mediante manipulación en el odómetro y/o cable de velocímetro.
 - Por adulteraciones en los datos que figuran en este manual.
 - No se confirme la asistencia del propietario a la charla de entrega ofrecida por el representante de ventas.
 - No se haya efectuado cualquiera de los servicios de mantenimiento en los Talleres Autorizados.
 - Exista incumplimiento de las recomendaciones para el usuario y las recomendaciones de operación del vehículo.



@MavilaMotos

www.mavila.pe

Servicio al Cliente Mavila
Escribenos al whatsapp.



Activa tu cámara y apunta a
este código

**O agrega este número de
Whatsapp:**

923 005 853